

アルバ、シャモティ、リブスプリット参考施工図

「壁式構造関係設計規準集・同解説(メーソソリー編)」による

■ 塀 GLより高さ1,100(基礎より6段積み、ボーダー含む)

■ 土留め GLより高さ400(基礎より2段積み)

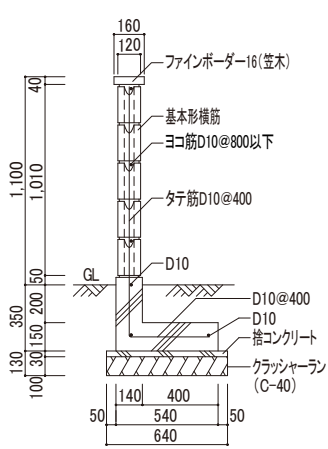

歩掛表 (1m当り)

名称	数量
根切り	0.538m <sup>3</sup>
埋戻し	0.346m <sup>3</sup>
残土処理	0.192m <sup>3</sup>
クラッシャーラン	0.064m <sup>3</sup>
捨コンクリート	0.019m <sup>3</sup>
型枠	0.800m <sup>2</sup>
コンクリート(Fc18)	0.116m <sup>3</sup>
鉄筋D10	5.803kg
充填モルタル(1:3)	0.023m <sup>3</sup>
目地モルタル(1:3)	0.007m <sup>3</sup>
基本形横筋	12.500個
フィンボーダー(16(笠木))	2.500個
ブロック工	0.214人
普通作業員	0.129人

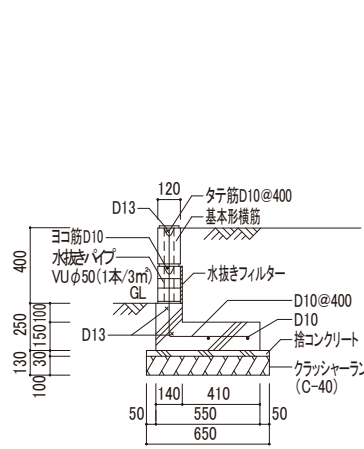

歩掛表 (1m当り)

名称	数量
根切り	0.803m <sup>3</sup>
埋戻し	0.631m <sup>3</sup>
残土処理	0.172m <sup>3</sup>
クラッシャーラン	0.069m <sup>3</sup>
捨コンクリート	0.020m <sup>3</sup>
型枠	0.500m <sup>2</sup>
コンクリート(Fc18)	0.097m <sup>3</sup>
鉄筋D10	2.828kg
鉄筋D13	2.985kg
充填モルタル(1:3)	0.009m <sup>3</sup>
目地モルタル(1:3)	0.003m <sup>3</sup>
基本形横筋	5.000個
水抜きパイプVUφ50	0.133本
水抜きフィルター(200×200, t10)	0.133枚
ブロック工	0.079人
普通作業員	0.028人

■ 参考根切り断面図

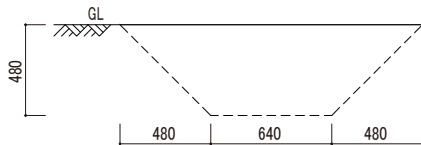

※参考根切り断面図 1.土質及び現場の状況により断面図が異なりますので、ご注意ください。また、余掘りは見込んでいませんのでご注意ください。2.根切りにより掘り出した土は、土質によりボリュームが増加する場合があります。残土処理の数量については、現場状況に合わせて調整して下さい。

■ 参考根切り断面図

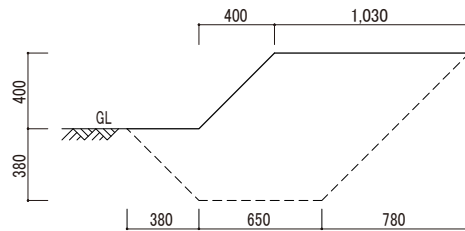

ブロック割付け図

● アルバ、シャモティ、リブスプリット (1L、5L、7L、9L)

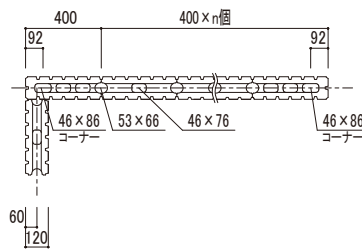

● シャモティ (全面割肌)

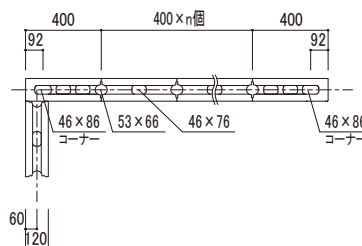

● モジュール寸法で表示しています。

ブロック入隅部収まり図

● コーナー部コンクリート打ち

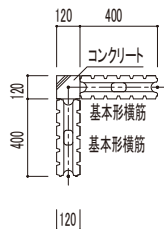

● コーナー部現場切断加工

(ライン形状のブロックの場合、ラインピッチの収まり方にご注意下さい。)

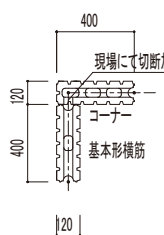

図面名称

アルバ、シャモティ、リブスプリット参考施工図・割付け図・入隅部収まり図/12cmタイプ

縮尺

1/40