

<左開き>

<右開き>

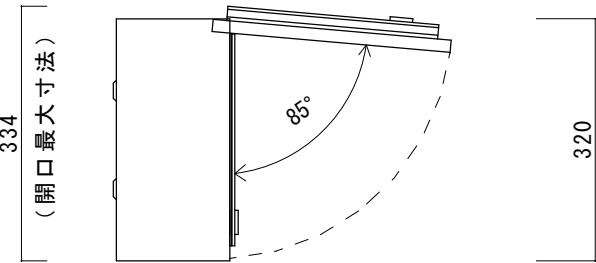

天面

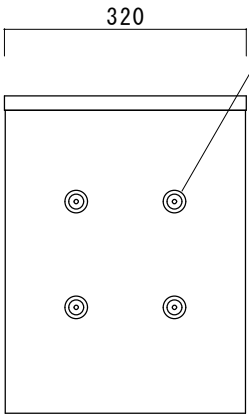

固定用穴

背面

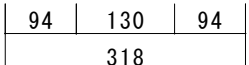

左側面

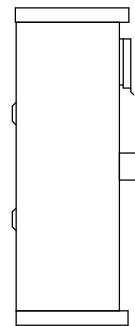

右側面

正面

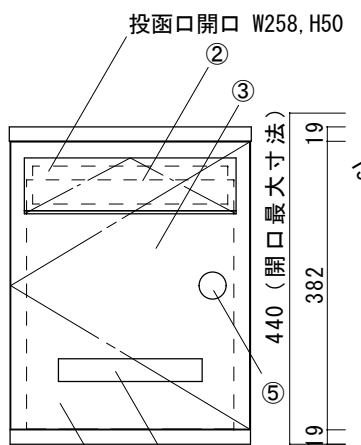

取出口開口 W274, H330

底面

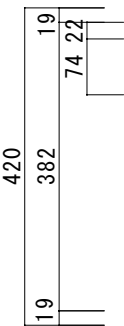
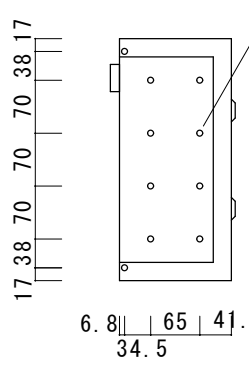

No.	名称	材質	備考
①	本体	高耐食溶融めっき鋼板	塗装
②	投函フラップ	高耐食溶融めっき鋼板	塗装
③	取出扉	高耐食溶融めっき鋼板	塗装
④	郵便物確認窓	アクリル樹脂	
⑤	ダイヤル錠		
⑥			
⑦			
⑧			
⑨			
⑩			

品名	アンテ	規格・名称	左開き (右開き)	作成日 : 2021.04.07	重量 : 5.2kg	縮尺 S=1:10	株式会社ユニソン