

■ お手入れのしかた お手入れの際は必ず電源スイッチを切ってください。感電の原因となります。

● 器具はぬるま湯または中性洗剤を浸した布をよくしぼってからふいてください。  
このとき濡れた手でソケット部分に触れないでください。  
(メッキ部分は乾いた布でふいてください。)

● ランプは取りはずしてから、乾いた布でふいてください。

【ご注意】

● 器具をいためますので、ガソリン、ベンジン、シンナーなどの薬品でふいたり、殺虫剤をかけた  
りしないでください。

● 金属部分をクレンザーやたわしでみがかないでください。  
傷つけたり腐食の原因となります。

■ LEDについて

● LEDにはバラツキがあるため、商品ごとに発光色、明るさが異なる場合があります。

● 設置してから約5～6年、LEDは寿命が来ても暗くなりますが点灯し続けます。  
外観に異常がなくても内部の劣化は進行しています。  
器具を点検のうえ、ランプを交換してください。(周囲温度30℃、1日10時間点灯)

● LEDの光を直視しないでください。  
目が痛くなったり、視力障害の原因となります。

■ お問合せ・ご相談は、お買い上げの販売店へご連絡ください。

●販売元 **ユニゾン** 株式会社 **ユニゾン** 〒473-0925 愛知県豊田市駒場町藤池17番1  
HPアドレス <http://www.unison-net.com>

保存用

大切に保管してください。

100V 照明

PHOSY / ポージポールライト  
UA 01005 11/12 UA 01006 11/12



取付・取扱説明書

このたびは「ユニゾン ポージポールライト」をご購入いただき、誠にありがとうございます。  
ご使用前には、この「取付・取扱説明書」をお読みの上、正しくお使いください。  
器具の取付工事は、必ず工事店・電気店(有資格者)にご依頼ください。

● 安全上のご注意

ご使用になる前に、必ず本説明書をよくお読みになり、正しくお使いください。お読みになったあと必ず保管ください。

<p><b>警告</b> 取扱いを誤った場合、使用者が死亡又は重傷を負うことが想定されます。</p>	
<p>❗ 器具本体表示または本説明書に従って施工してください。施工に不備があると、火災・感電・落下・転倒の原因となります。</p>	<p>⊘ 火気等の近くでは、使用しないでください。 火災・感電・落下の原因となります。</p>
<p>❗ 電源接続の際は取付・取扱説明書に従い確実にこなってください。接続が不十分な場合、接触不良により火災の原因となります。</p>	<p>⊘ 器具にその他の荷重をかけたり、布や紙等の可燃物で覆わないでください。火災・感電・転倒の原因となります。</p>
<p>❗ この器具は地面埋込専用器具です。指定場所以外には取付けないでください。火災・転倒の原因となります。</p> <div style="text-align: center;"> <p>× × ×</p> <p>水平以外の地面 柔らかい地面 水の溜るくぼ地</p> </div>	<p>⊘ 器具の改造や部品を変更して使用しないでください。 火災・感電・落下・転倒等の原因となります。</p> <p>❗ 電源電圧は、器具銘板または本説明書に記載されている定格電圧でご使用ください。過電圧を加えるとLED寿命が短くなるほか、部品が過熱し火災・感電の原因となります。</p>
<p>⚡ アース工事は、電気設備技術基準に従って確실히行ってください。アースが不完全な場合は、接触不良により火災・感電の原因となります。</p>	<p>❗ 万一煙・臭い等の異常を感じたら、すぐに電源を切ってください。火災・感電の原因となります。異常がおさまったことを確認したのち、工事店・お買い上げの販売店にご相談ください。</p>
<p>❗ この器具は耐塩仕様ではありません。塩害地域で使用しますと早期に錆・腐食などが生じ、火災・感電・落下の原因となります。</p>	<p>❗ 水の溜まる場所や水気の多い場所・湿気の多い場所には施工しないでください。 火災・感電・転倒の原因となります。</p>

<p><b>注意</b> 取扱いを誤った場合、使用者が傷害を負うか物的損害の発生が想定されます。</p>	
<p>❗</p>	<p>電気工事は、電気設備技術基準に従って有資格者が行ってください。一般の方の工事は法律で禁止されています。</p>

<p>❗</p>	<p>● 製品には寿命があります。設置して10年経過すると外観に異常が無くても内部の劣化は進んでいます。交換してください。 点検せずに使用するとまれに火災や感電・落下などにいたる場合があります。</p>
----------	---

## ● 姿図

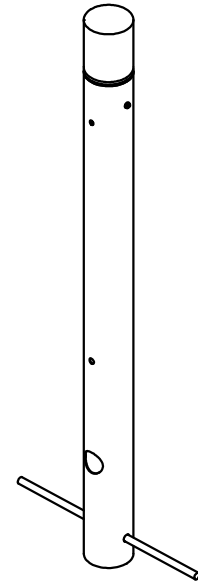

## ● 付属部品

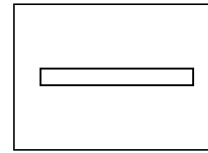

ねかせパイプ  
(1本)

## ● 取付寸法

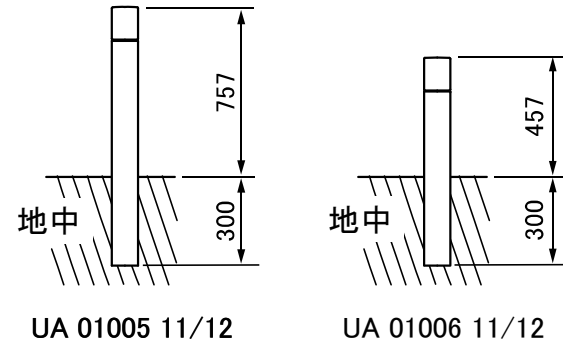

## ● 仕様

商品番号	防水性能	大きさ	器具重量	定格電圧	入力電流	周波数	消費電力
UA 01005 11 (シルバー)	防雨形	Φ80 (mm) × 高1057 (mm)	約 1.7Kg	AC 100V	0.065A	50/60Hz兼用	3.8W
UA 01006 11 (シルバー)		Φ80 (mm) × 高757 (mm)	約 1.4Kg				
適合ランプ		LED電球 白色 LDA4N-G-E17×1灯 東芝ライテック㈱製専用					

商品番号	防水性能	大きさ	器具重量	定格電圧	入力電流	周波数	消費電力
UA 01005 12 (シルバー)	防雨形	Φ80 (mm) × 高1057 (mm)	約 1.7Kg	AC 100V	0.072A	50/60Hz兼用	4.2W
UA 01006 12 (シルバー)		Φ80 (mm) × 高757 (mm)	約 1.4Kg				
適合ランプ		LED電球 電球色 LDA4L-G-E17×1灯 東芝ライテック㈱製専用					

## ● 各部の名称

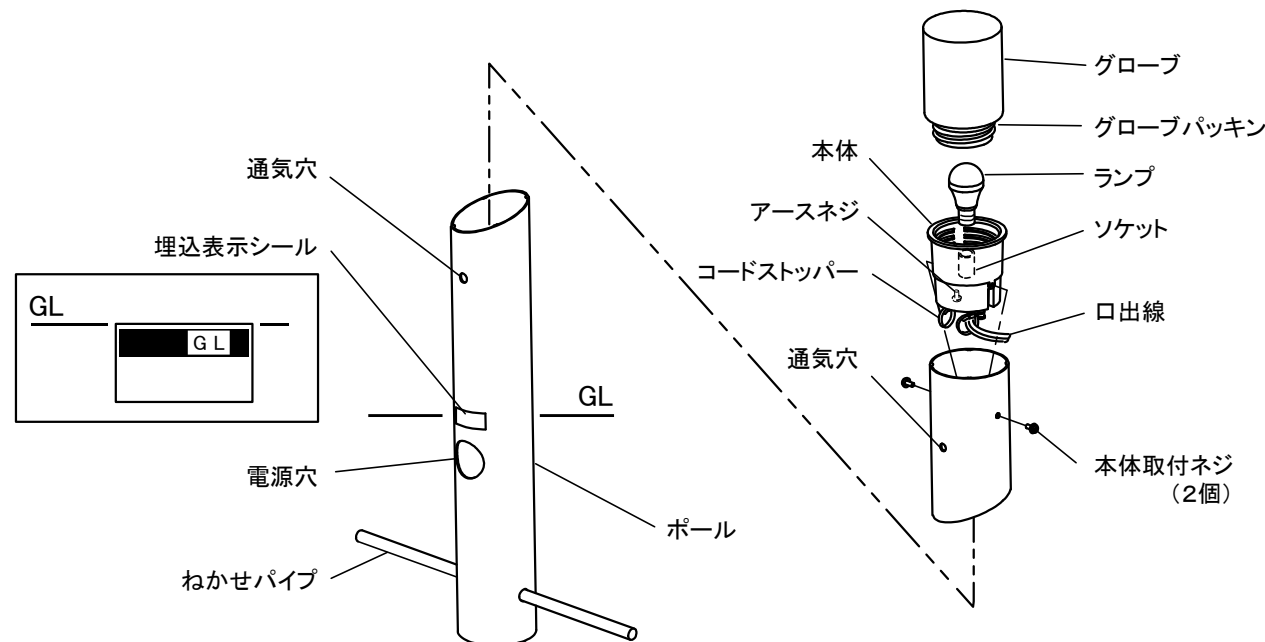

## ● ポールの取付方の注意事項

- 施工に関しては、電気設備基準、内線規定に従ってください。
- 土壌のやわらかいところへの設置は根まきを設けるなどして十分に固定してください。
- ポールは水はけのよい所に設置してください。
- ポールは埋込深さ表示シール位置まで埋め込んでください。
- 通気穴はふさがらないでください。
- 配線する場合は、電源穴からケーブルを保護管等で保護して配線してください。
- ケーブル、保護管は器具には付属していません。別途ご用意ください。
- ポール内に水が溜まらない様に必ず排水処理を行ってください。

## ● 器具の取付方法

1. 本体を外す
  - 本体取付ネジ(2個)をゆるめて、ポールから本体を外してください。
2. ポールを埋込む
  - ポールの電源穴に電源線を通してください。
  - ポールにねかせパイプを通し埋込深さ表示シールまで埋め込んでください。

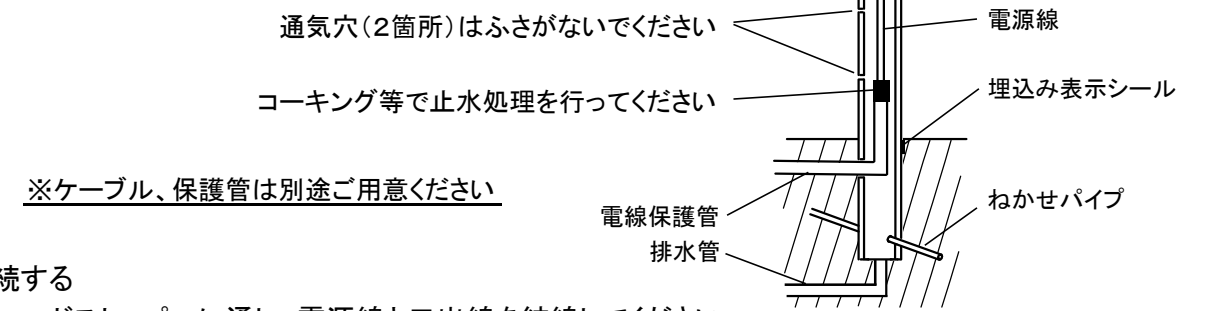
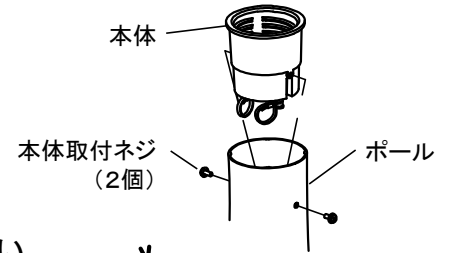

※ケーブル、保護管は別途ご用意ください

3. 電源線を接続する
  - 電源線をコードストッパーに通し、電源線と口出線を結線してください。結線時には必ず絶縁・防水処理を行ってください。
  - アースネジを使用して必ずD種(第三種)接地工事を施してください。
  - 結線後、コードストッパーを締めてください。

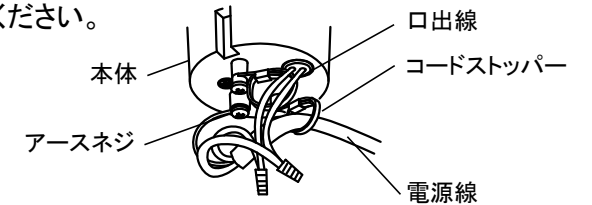

4. 本体を取付ける
  - 本体をポールに差し込み、本体取付ネジ(2個)で確実に締め付けてください。

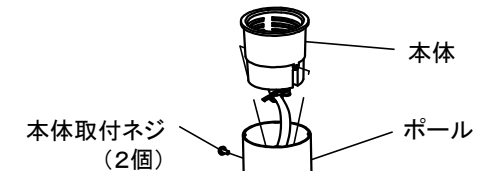

5. ランプを取付ける
  - ランプをソケットに、最後まで確実にネジ込んでください。

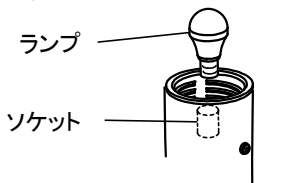

6. グローブを取付ける
  - グローブにひび割れ・欠け等の異常がないか確認のうえ作業してください。
  - グローブのねじ口にグローブパッキンが入っていることを確認してから、グローブを右に回転させて確実に取付けてください。

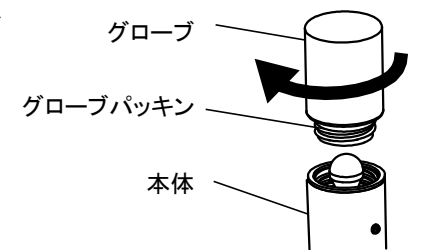

7. 使用前に確認する
  - 取付状態、点灯状態を確認してください。
  - 取付けが不完全の場合防水性能が低下し、落下・絶縁不良・漏電の原因となります。