

大切に保管してください。

着せ替えサイン

着せ替え方法について

● 付属品

組立部品(予備)

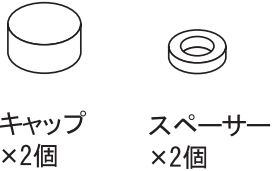

キャップ ×2個
スペーサー ×2個

● 組立図

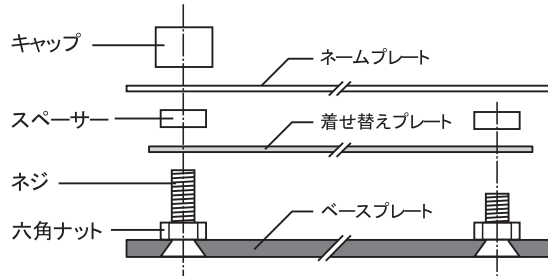

● ご注意

商品によって形状やネジの数などが異なりますが、着せ替えの手順は同じですのでこの手順を参考に作業を行って下さい。

ネームプレートに傷が付かないよう、柔らかい布などを敷いた台の上で作業を行って下さい。

安全に配慮して処理を施しておりますが、商品の切断面で怪我をしないよう、手袋をはめて作業を行って下さい。

● 着せ替え手順

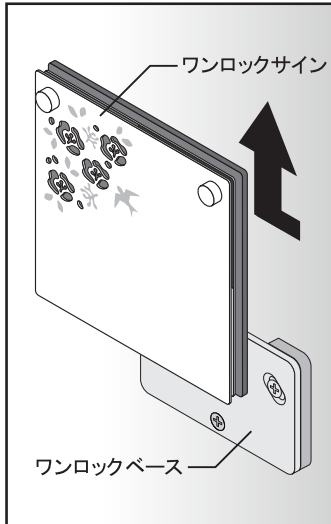

① 壁面のワンロックベースからワンロックサインを取り外します。

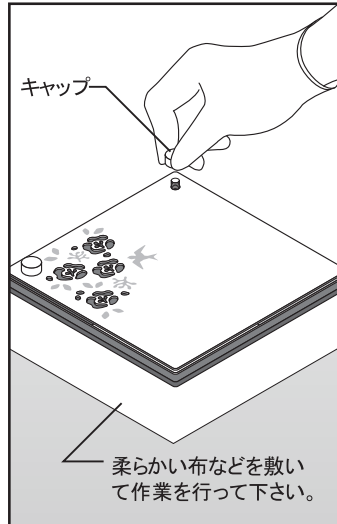

② ワンロックサインのキャップを外します。

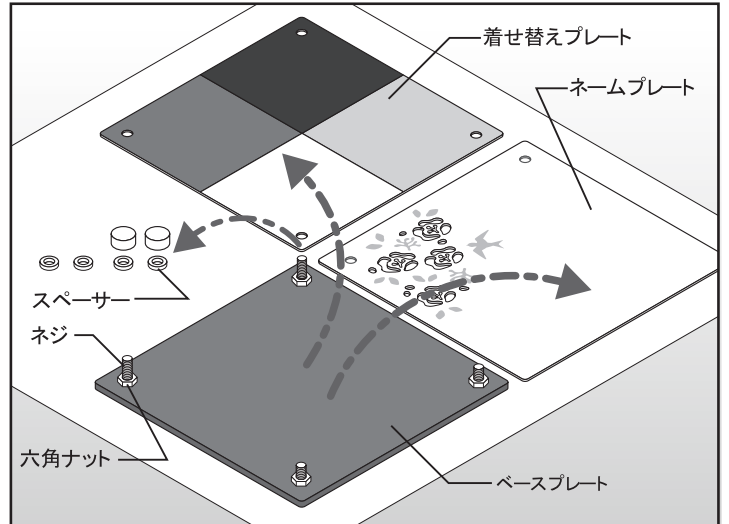

③ ネームプレート、スペーサー、着せ替えプレートを外します。ネジと六角ナットに緩みがないかお確かめ下さい。

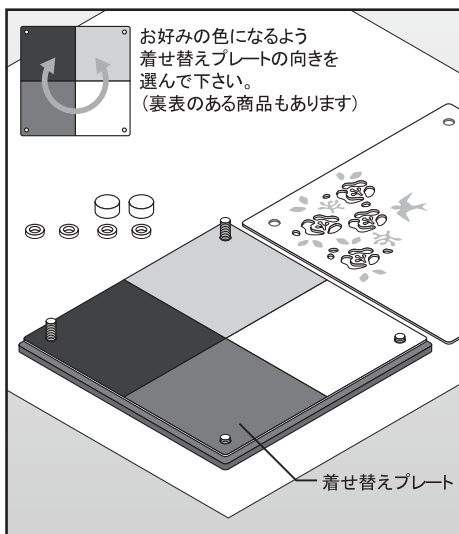

④ お好みの色になるよう向きに注意して、ネジに着せ替えプレートを通します。

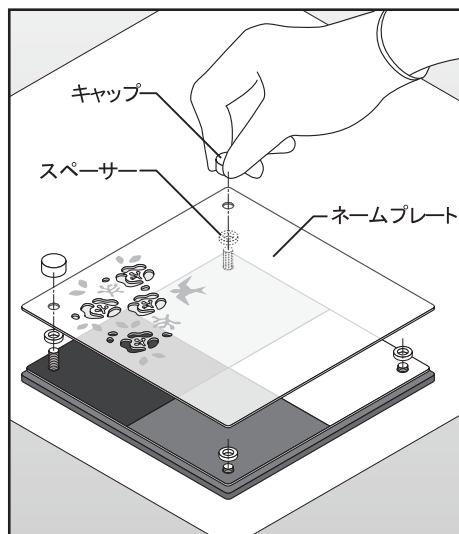

⑤ ネジにスペーサー・ネームプレートを通し、キャップで固定します。

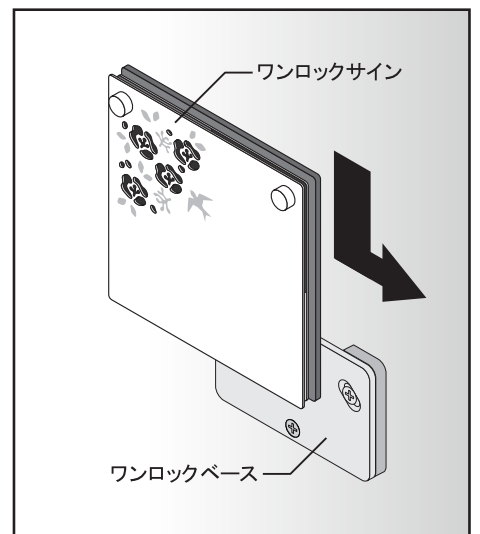

⑥ ワンロックサインを壁面のワンロックベースに取り付けて完成です。

■お問合せ・ご相談は、お買い上げの販売店へご連絡ください。

●販売元

株式会社 **ユニソン**

〒473-0925 愛知県豊田市駒場町藤池17番1

HPアドレス <http://www.unison-net.com>

〈日本製〉