

本体上部
ポリカネート樹脂

天面

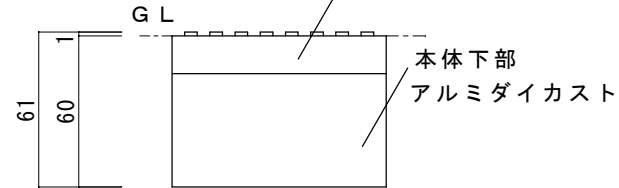

側面

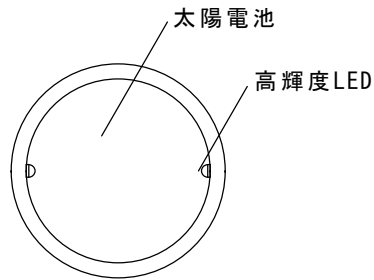
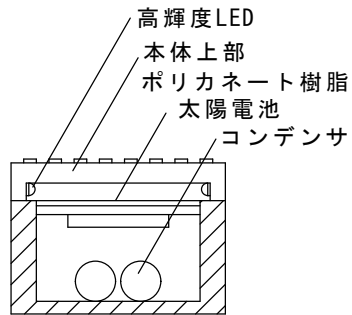

断面

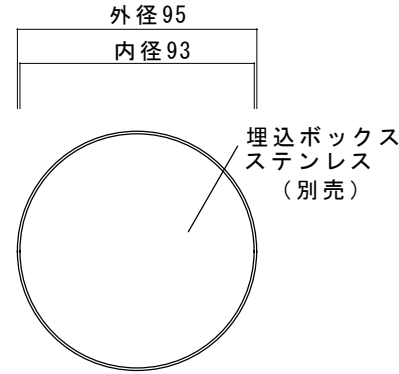

太陽電池	アモルファスシリコン
蓄電部	電気2重層コンデンサ 23.5F/5V
作動時間	8時間 (満充電時)
耐圧荷重	1,000kgf
滑り抵抗	40BPN以上 (湿潤時)

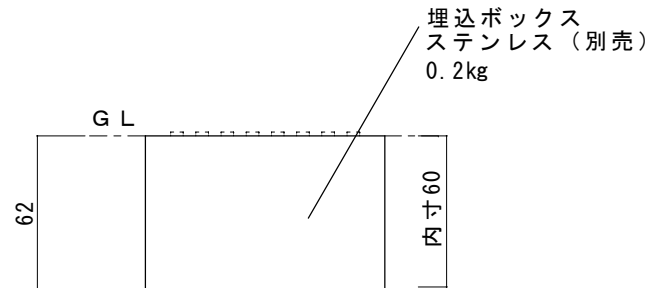

埋込断面

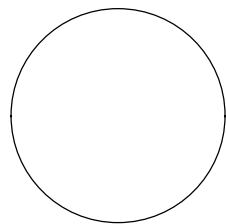

底面

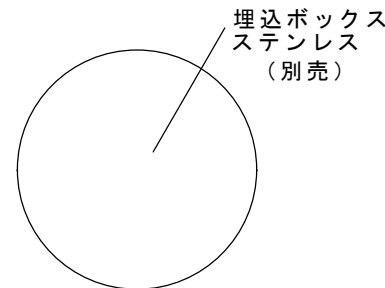

底面

品名 ヘリオス
グラウンドライト

規格・名称 LEDブロックφ85
LEDブロックφ85用埋込ボックス

作成日: 2022.04.08

重量: 0.4kg

縮尺 S=1:3
(用紙サイズ: A4)

株式会社ユニソン